

Keuringsverslag van een elektrische laagspanning- en zeer lage spanningsinstallatie

Datum: 12/09/2013

Inspecteur: Morad Asbai

Installateur: De Vos
Installatietechnieken

EAN : -

B.T.W. nr.: 0477 535750

Plaats van het onderzoek:

Straatnaam **Hendrik Consciencestraat**
Huisnummer **5**
Postcode **1850**
Gemeente **Grimbergen**

Eigenaar:

Naam **~~xxxxxx~~**
Straatnaam **Hendrik Consciencestraat**
Huisnummer **5**
Postcode **1850**
Gemeente **Grimbergen**

Type: woning appartement gemeensch. delen andere

IK. nr.:

Index teller (Dag):
55661,2

Teller Nr.:

5200970-2006

Index teller (Nacht):
43490,6

AARD ONDERZOEK Art AREI 86 270 271 276 bis 278 271 bis 276

Netbeheerder: - Spanning: **3N400 V** Meter / bord verbinding: 10 mm² Max beveiliging: **40 A**

Aantal borden: 3 Aantal kringen: 51 Aardelektrode: lus pen weerstand: <30 Ω Isolatie: 500 MΩ

DIFFERENTIEELSCHAKELAAR

IΔ: 300 mA	In: 40 A	Icc: 3 kA	Type: A Beveiligde kringen: 11	Test	x 2,5
IΔ: 30 mA	In: 40 A	Icc: 3 kA	Type: A Beveiligde kringen: 13	ok	ok
IΔ: mA	In: A	Icc: kA	Type: Beveiligde kringen:	-	-

BESCHRIJVING INSTALLATIE

Aantal kringen	Bescherming	Sectie	Aantal kringen	Bescherming	Sectie
2	C25A 4p	4 mm ²	4	C16A 2p	2,5 mm ²
1	C16A 4p	2,5 mm ²	3	C6A 2p	1,5 mm ²
35	C20A 2p	2,5 mm ²	4	C16A 2p	1,5 mm ²
1	C10A 2p	1,5 mm ²	1	C25A 2p	4 mm ²

Visueel nazicht (algemeen) OK NOK Directe aanraking OK NOK Indirecte aanraking OK NOK

Aansluitingen OK NOK Correcte schema's OK NOK schema in bijlage door Aceg vzw

Equipotentiale verbindingen OK NOK niet van toepassing in afwachting

Continuïteit OK NOK Verlichting / toestellen OK NOK NVT

OPMERKINGEN - INBREUKEN - NOTA'S

Geen opmerkingen

CONCLUSIE

- De elektrische installatie voldoet aan de voorschriften van het AREI. De volgende periodieke keuring is te voorzien voor 12/09/2038
- De nodige maatregelen werden genomen, zodat de ingangsklemmen van de automatische differentieelstroominrichting, geplaatst aan het begin van de installatie, ontoegankelijk zijn gemaakt door verzegeling.
- Het (de) ééndraads- en opstellingschema(s) werden door het erkend organisme voor gezien getekend.
- De elektrische installatie voldoet niet aan de voorschriften van het AREI. Een aanvullend bezoek moet door hetzelfde organisme worden uitgevoerd. De werken, nodig om de inbreuken te doen verdwijnen die opgemerkt werden tijdens het controlebezoek, moeten zonder vertraging uitgevoerd worden en alle maatregelen moeten getroffen worden opdat de in overtreding zijnde installatie, indien zij in dienst blijft, geen gevaar vormt voor de personen of goederen.
- Het controlebezoek voorzien door art. 276bis van het AREI, moet plaats hebben uiterlijk 18 maanden na de datum van de verkoopakte. De gegevens van de nieuwe eigenaar worden ons bezorgd na het verlijden van de akte. Indien de herkeuring gebeurt door een ander erkend organisme, dient deze ons hiervan op de hoogte te brengen.

Deze pdf-versie van het keuringsverslag is de originele versie en mag worden verspreid..

Aantal bijlage(n): 13

VOOR DE TECHNISCH DIRECTEUR ELEKTRICITEIT

Morad Asbai



ACCEPTÉEG

Plichten van de eigenaar, beheerder, huurder voor de installatie onderworpen aan het AREI

- Het verslag dient te worden bewaard in het dossier van de elektrische installatie.
- Elke wijziging dient te worden vermeld in het elektrisch dossier.
- Elk ongeval overkomen van personen en te wijten, rechtsreeks of onrechtstreeks, aan de aanwezigheid van de elektrische installatie dient onmiddellijk meegedeeld te worden aan de FOD economie, KMO, middenstand en Energie – algemene directie energie, afdeling gas – elektriciteit

Kwaliteit

- De reproductie van dit document is enkel toegelaten in zijn integrale vorm en enkel met het schriftelijk akkoord van het controleorganisme en de aanvrager.
- De keuring beperkt zich tot de zichtbare en normaal toegankelijke delen van de installatie.
- De inspecteur heeft de toelating dit verslag te ondertekenen in afwezigheid van de directeur.

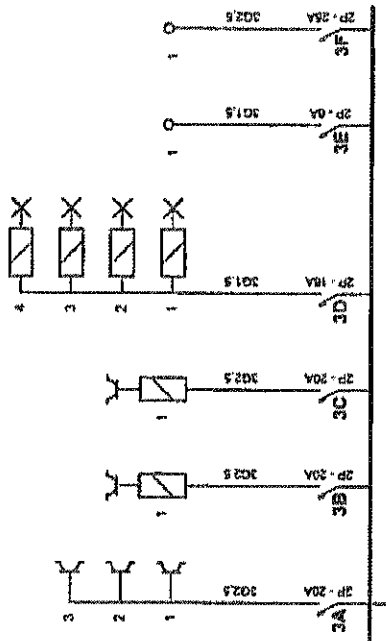

BORD 3

Erkend Organisme
ACES
 Stationslei 71
 1800 Vivvoorde
 Tel.: 02 888 88 90
 e-mail: info@aces.be



4/10/09/2012/01
12/10/09/2013

Plaats van de elektrische installatie
 TUGALINET BVBA
 H. Consciencestraat 6
 1850 Grimbergen

Installateur
 De Vos Installatietechniek B.V.B.A.
 Vinkenstraat 37
 1850 Grimbergen
 Tel.: 02 253 28 07
 Fax: 02 253 83 87
 e-mail: info@de-elektriker.be
 BTW BE 0477.535.750

P. 8/13

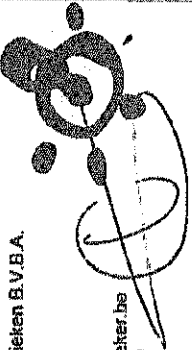

Eendradeschema
 2 x 230V - 50Hz

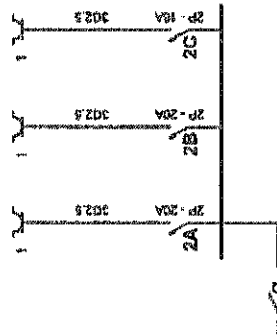

BORD 2

Erkend Organisme
ACEG
 Stationstet 71
 1800 Vinvoorde
 Tel.: 02 880 88 90
 e-mail: info@aceg.be



u. P. 02/09/2013
12/09/2013

Plaats van de elektrische installatie
 Tyngal net BVBA
 H. Consciencestraat 5
 1850 Grimbergen

Installateur
 De Vos Installatietechnieken B.V.B.A.
 Vinkensstraat 37
 1850 Grimbergen
 Tel.: 02 253 28 07
 Fax: 02 253 83 07
 e-mail: info@dv-technieker.be
 BTW BE 0477.535 750

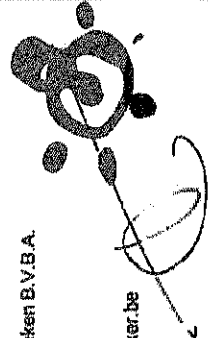

P. 5/13
 Eensdraadschema
 2 x 230V ~ 50Hz

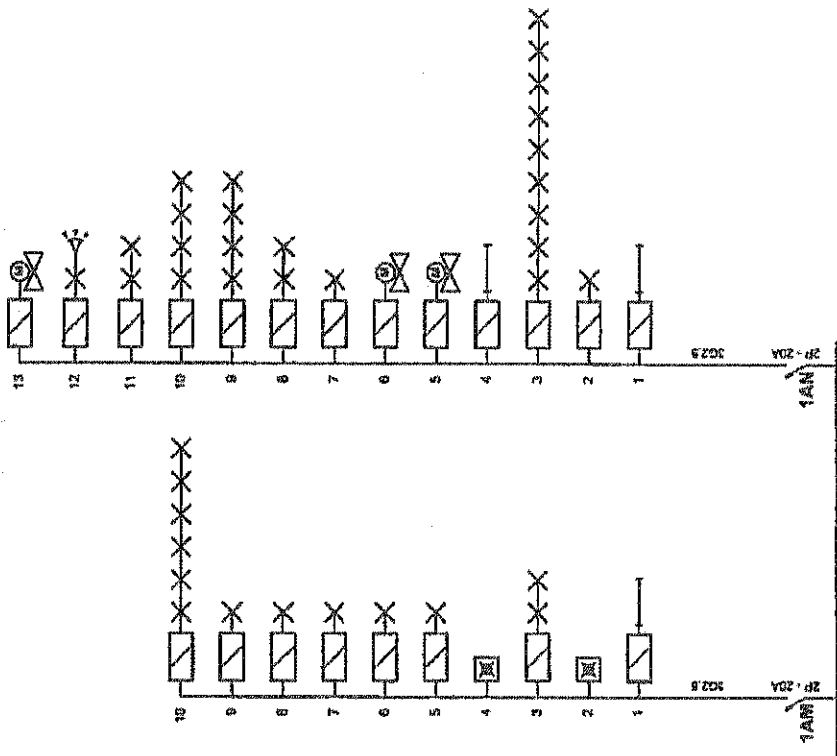

Erkend Organisme
 ACEG
 Stationslei 71
 1800 Vilvoorde
 Tel.: 02 880 88 90
 e-mail: info@aceg.be

ACEG
 VERBODEN TOEGANG
 4 horyzont 2100
 12 blylen 3

Plaats van de elektrische installatie
 Tygaldriet BVBA
 El. Consumentenstraat 5
 1850 Grimbergen

Installateur
 De Vos Installatie-technieken B.V.B.A.
 Vinkenstraat 37
 1850 Grimbergen
 Tel.: 02 253 28 07
 Fax: 02 253 83 07
 e-mail: info@de-ektriker.be
 BTW BE 0477.535.750

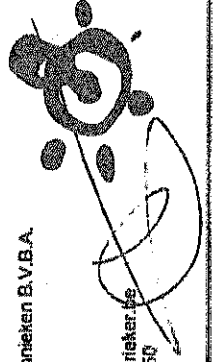

P. 473
 Eendraderschema
 2 x 230V ~ 50Hz

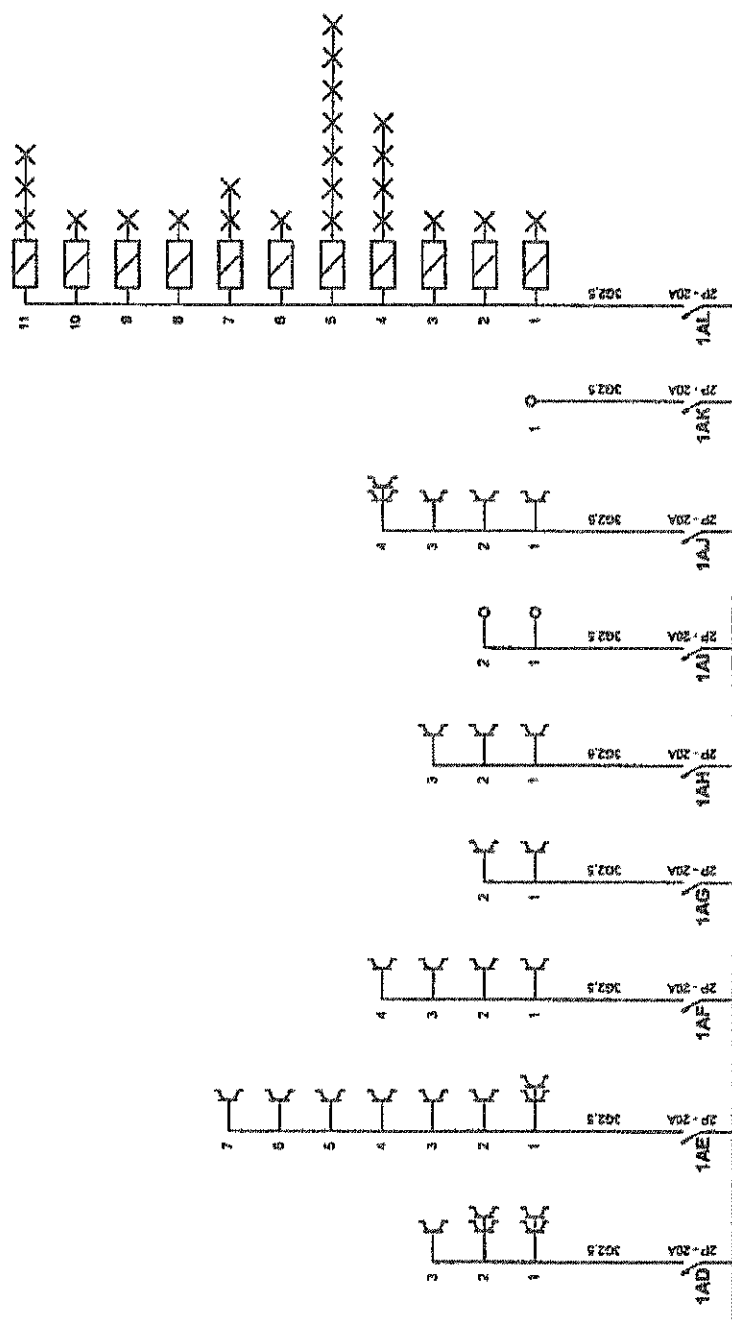

Erkend Organisme
ACEG
 Stationslei 71
 1800 Vilvoorde
 Tel.: 02 880 88 08
 e-mail: info@aceg.be

JACEG
 TOPIAD ASSOCIATION

4/2013/0712/001
 19/09/2013

Plaats van de elektrische installatie
 Tygmal net BVBA
 H. Consciencestraat 5
 1850 Grimbergen

Installateur
 De Vos Installatietechniek E.V.B.A.
 Vinkenstraat 37
 1850 Grimbergen
 Tel.: 02 253 28 07
 Fax: 02 253 83 07
 e-mail: info@de-elektriker.be
 BTW BE 0477.535.750

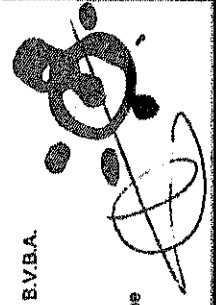

p. 3H3
 Eendraderschema
 2 x 230V - 50Hz

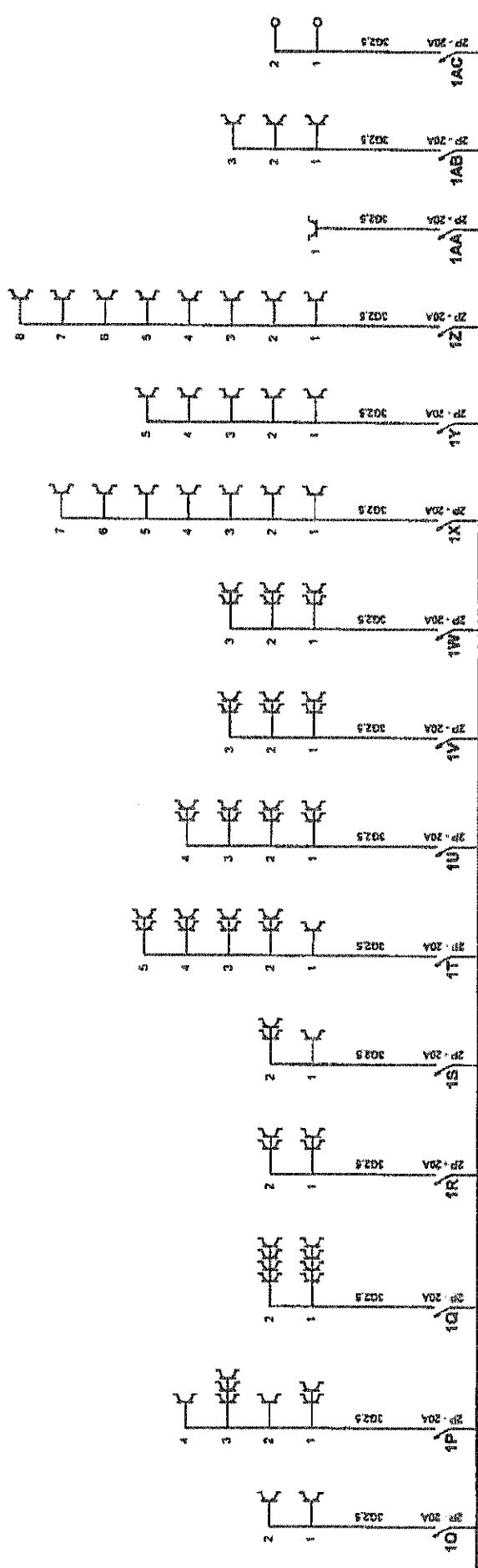

Erkend Organisme
ACEG
Stationslei 71
1800 Vilvoorde
Tel.: 02 880 88 50
e-mail: info@aceg.be

ACEG
MORAD ASBAI
4/2013/0772/001
17/09/2013

Plaats van de elektrische installatie
Tyngal, net BVBA
H. Consciencestraat 5
1850 Grimbergen

Installateur
De Vos Installatietechniek B.V.B.A.
Vinkenstraat 37
1850 Grimbergen
Tel.: 02 253 28 07
Fax: 02 253 83 07
e-mail: info@de-vevos.be
BTW BE 0477.536.760

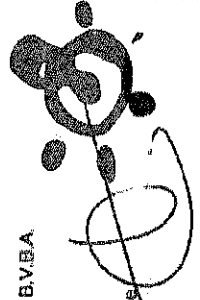

p. 2/13
Eendraderschaar
2 x 230V - 50Hz

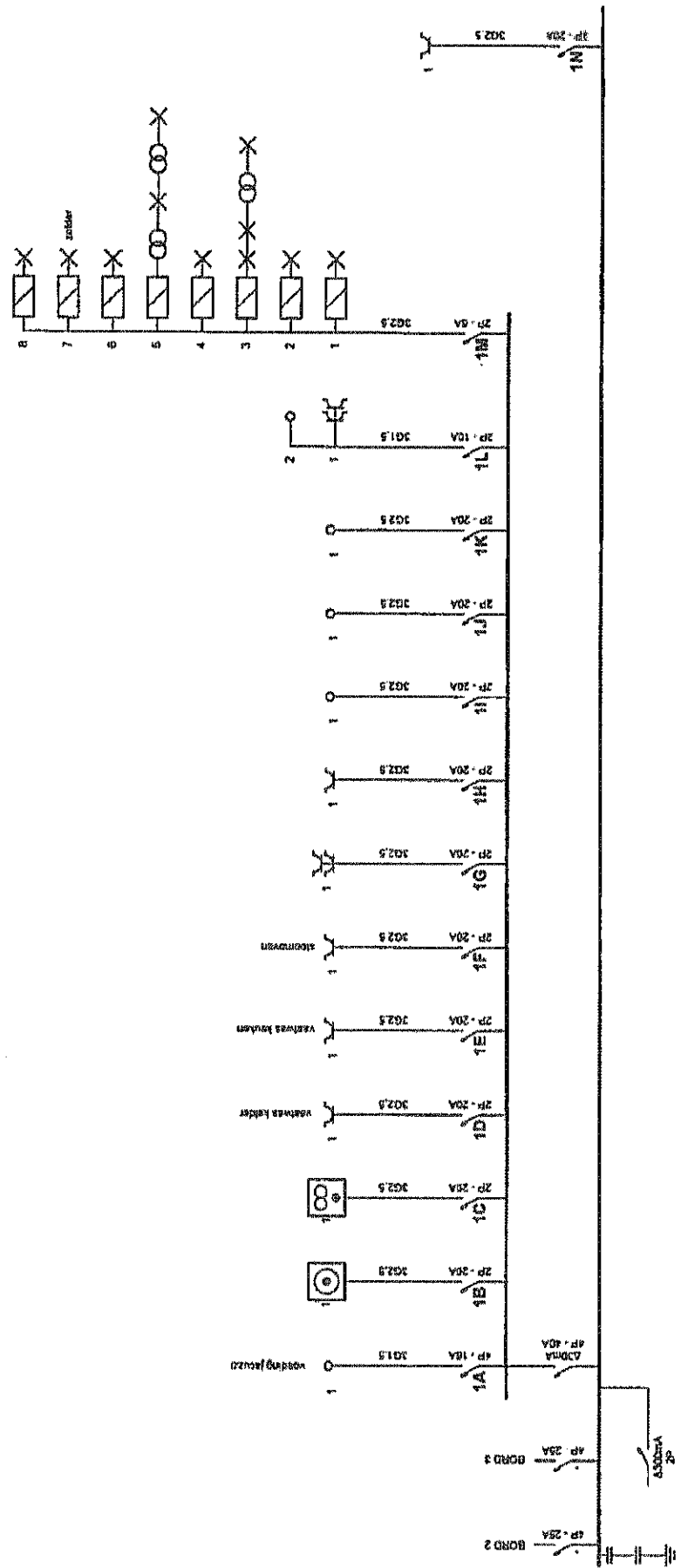

BORD 1

Erkend Organisme
ACEG
Stationslei 71
1800 Vilvoorde
Tel.: 02 880 88 80
e-mail: info@aceg.be

ACEG
Aankomende
Erkend Organisme
Stationslei 71
1800 Vilvoorde
Tel.: 02 880 88 80
e-mail: info@aceg.be

4/2015/0992/001
12/09/2013

Plaats van de elektrische installatie
Tijgaf, net BVBA
H. Consciencestraat 5
1850 Grimbergen

Installateur
De Vos Installatietechniek B.V.B.A.
Verkenstraat 37
1850 Grimbergen
Tel.: 02 253 28 07
Fax: 02 253 63 07
e-mail: info@de-elektriker.be
BTW BE 0477.535.750

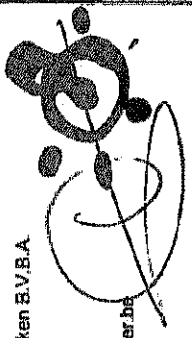

P. 11/3
Eendrachtsschema
2 x 230V - 50Hz

Kelderverdiep stopcontacten

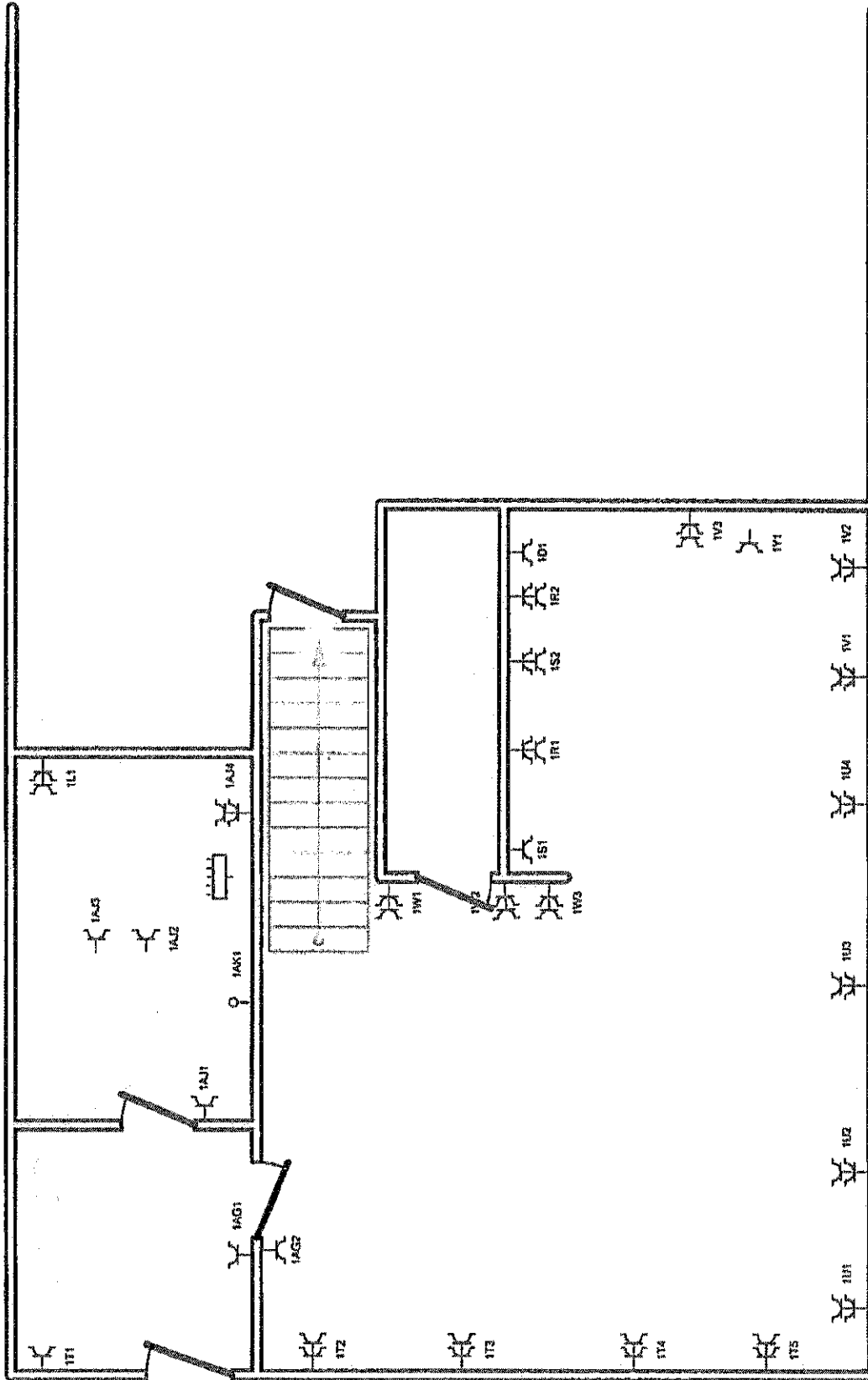

Erkend Organisma
ACEG
Stationslei 71
1800 Vilvoorde
Tel: 02 880 88 90
e-mail: info@acesg.be

ACES
MOBAG ASBAI

4/2013/0772/001
12/03/2013

Ploets van de elektrische installatie
Tygalinet BVBA
H. Constenestraal 5
1850 Grimbergen

Installateur
De Vos Installatietechnieken B.V.B.A.
Vinkenstraat 37
1850 Grimbergen
Tel.: 02 253 28 07
Fax: 02 253 83 07
e-mail: info@de-energie.be
BTW BE 0477.535.750

p. 7/13
Situatioschema
2 x 230V - 50Hz

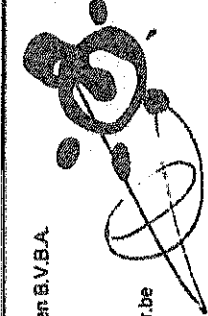

Kelderverdiep lichtpunten

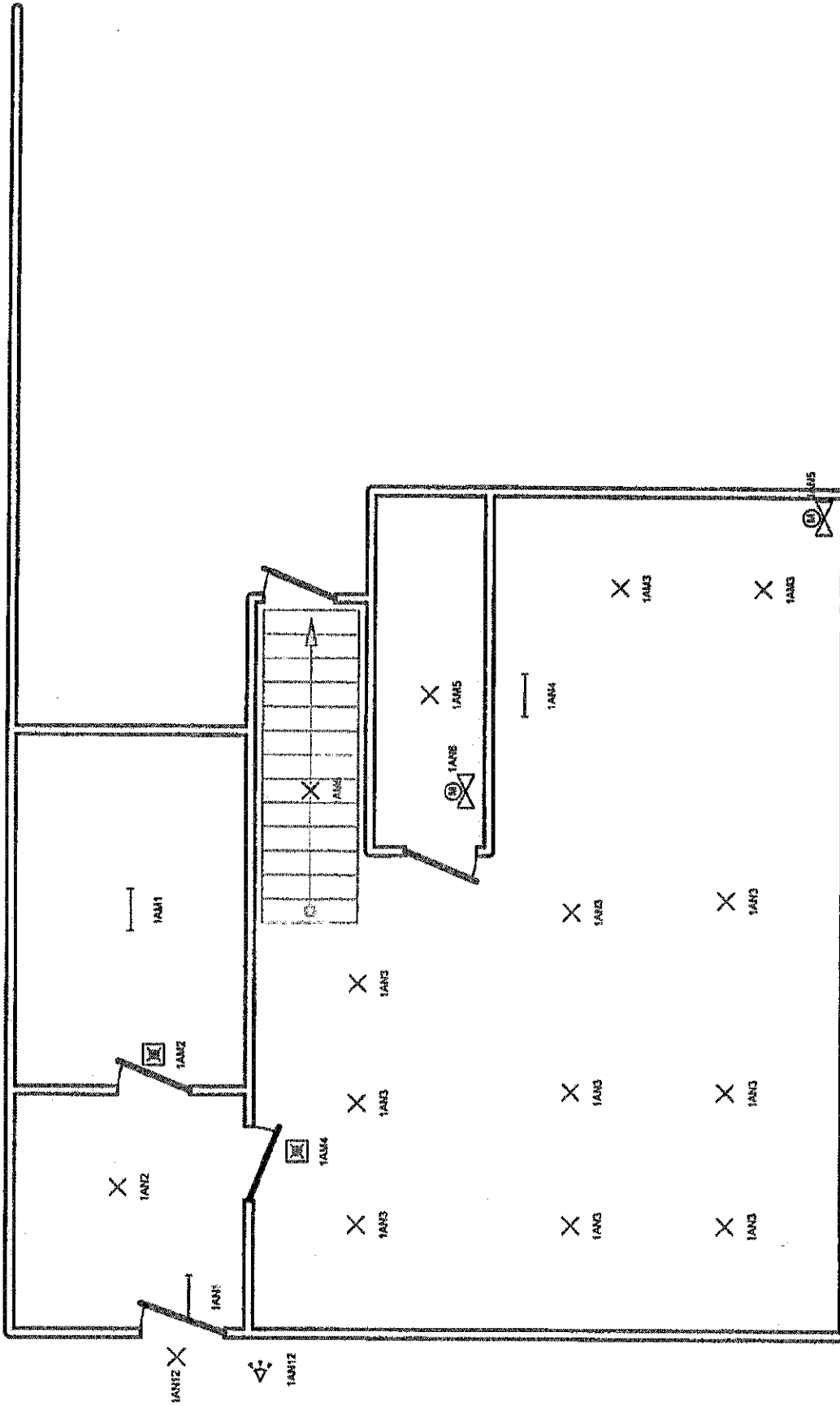

Eerkend Organisme
ACEG
 Stationslei 71
 1800 Vilvoorde
 Tel.: 02 880 88 90
 e-mail: info@aceg.be

ACEG
 MORIAZ ASBAI

4/2013 109421091
 10/07/2013

Plaats van de elektrische installatie
 Tytgat.net BVBA
 H. Consciencestraat 5
 1850 Grimbergen

Installateur
 De Vos Installatietechnieken B.V.B.A.
 Vinkenstraat 37
 1850 Grimbergen
 Tel.: 02 253 28 07
 Fax: 02 253 83 07
 e-mail: info@de-elektriker.be
 BTW BE 0477.536.750

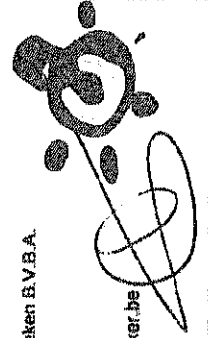

P. 8/13
 Situatieschema
 2 x 230V ~ 50Hz

Gelijkvloers stopcontacten

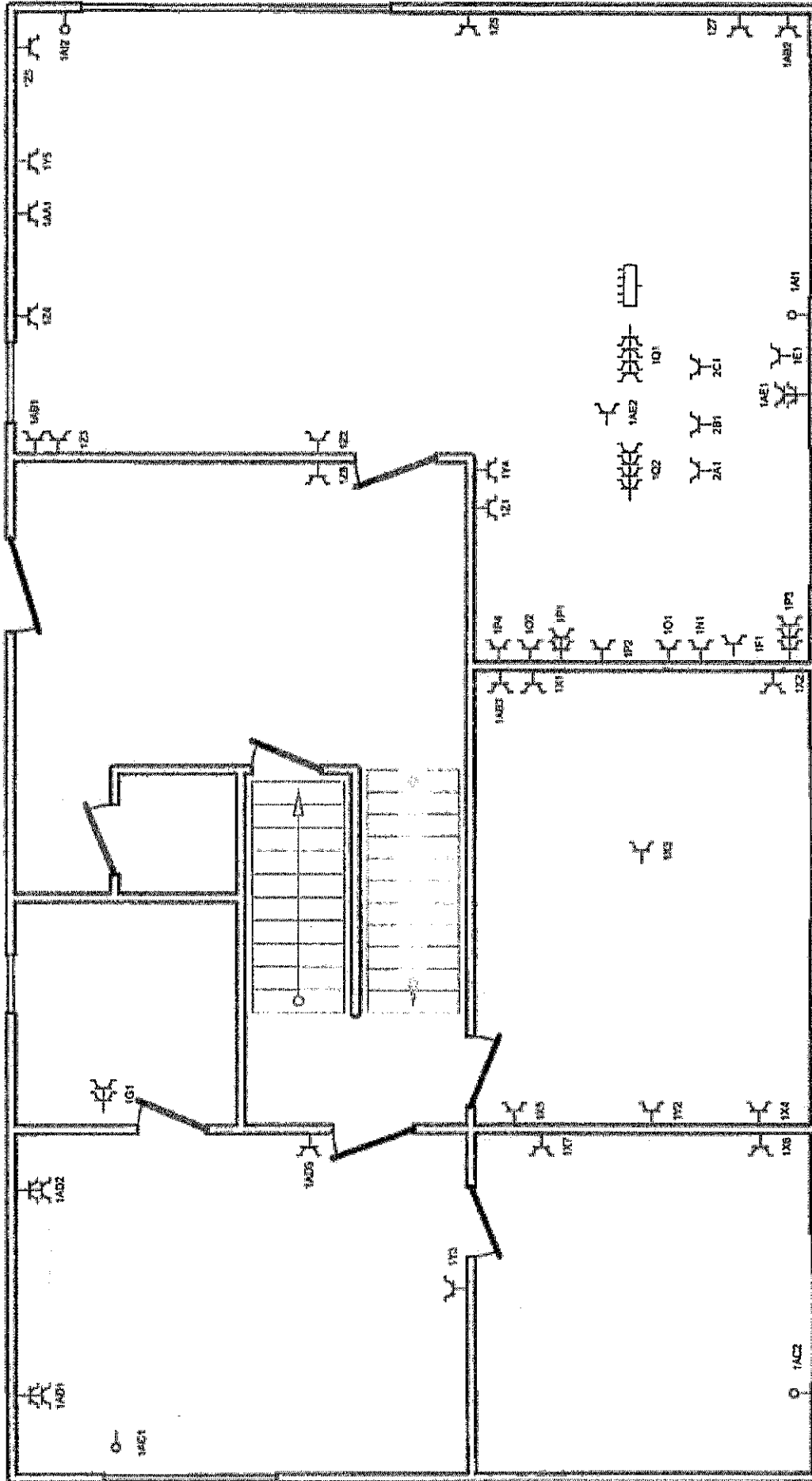

Erkend Organisme
ACEG
 Stationslei 71
 1850 Vliovoors
 Tel.: 02 890 88 90
 e-mail: info@aceg.be

04
QACEG
 vzw
 MICHELLE DE SCHAET
 vzw

4/20/03 60111001
 22/05/2003

Plaats van de elektrische installatie
 Tykkal met BVBA
 M-Gemlencestraat 5
 1850 Grimbergen

Installateur
 De Vos Installatietechniek B.V.B.A.
 Vinkenstraat 37
 1850 Grimbergen
 Tel.: 02 253 28 07
 Fax: 02 253 83 07
 e-mail: info@de-elektro.be
 BTW BE 0477.535.750

p. 9/13
 Situatieschema
 2 x 230V - 50Hz

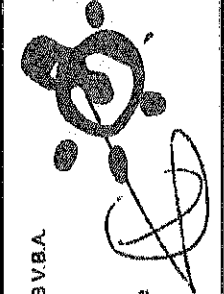

Geleijkvloers lichtpunten

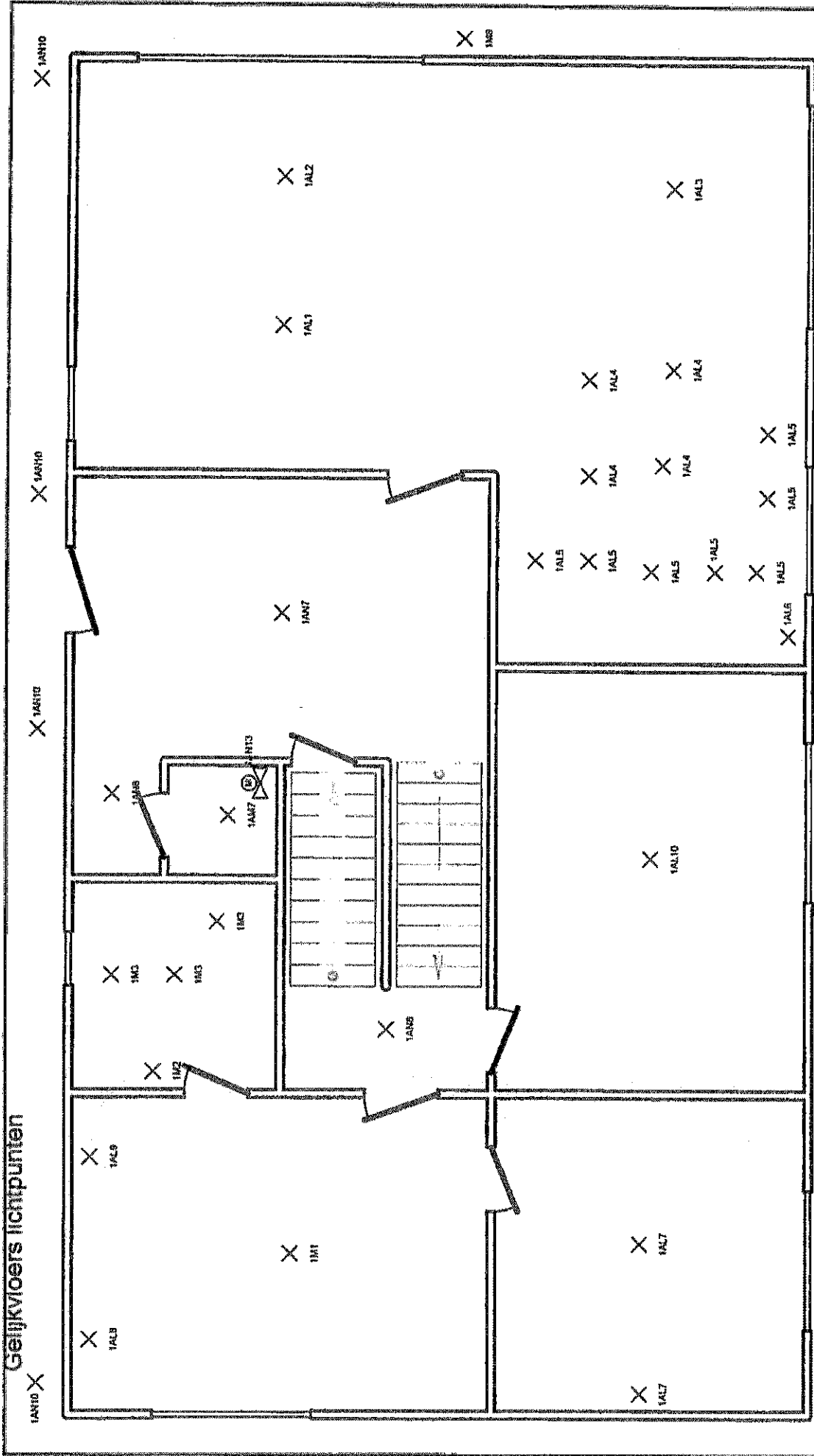

Erfend Organismo
 ACEG
 Stationslei 71
 1800 Vilvoorde
 Tel.: 02 880 88 90
 e-mail: info@aceg.be

GACEG
 MOSA
 4/sep/09/12/001
 12/09/2013

Plaats van de elektrische installatie
 Tygal, nel BVBA
 H. Consciencestraat 5
 1850 Grimbergen

Installateur
 De Vos Installatietechniek B.V.B.A.
 Winkensstraat 37
 1850 Grimbergen
 Tel.: 02 253 28 07
 Fax: 02 253 83 07
 e-mail: info@de-elektriker.be
 BTW BE 0477.535.750

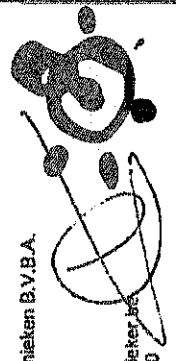

P. 10713
Situatieschema
 2 x 230V ~ 50Hz

1ste verdiep stopcontacten

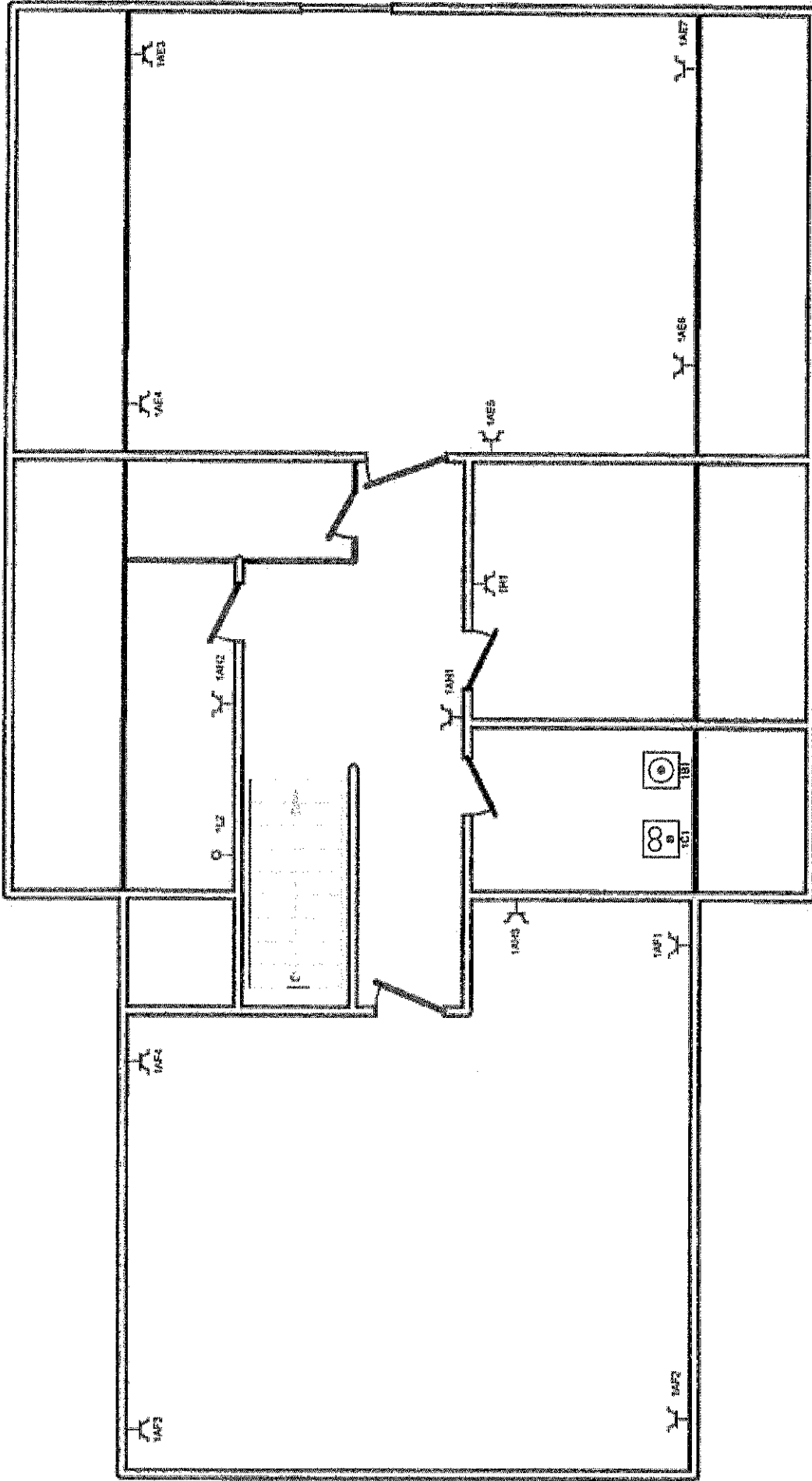

Erfkend Organisme
ACEG
 Stationslei 71
 1800 Vilvoorde
 Tel.: 02 880 88 90
 e-mail: info@aceg.be

ACEG
 Schoolstraat 10
 1800 Vilvoorde
 Tel.: 02 880 88 90
 e-mail: info@aceg.be

*4/10/13/omz/len
 12/03/2013*

Plaats van de elektrische installatie
 Tytgat.net EVBA
 H. C. G. Smeetsstraat 5
 1850 Grimbergen

Installateur
 De Vos Installatietechniek E.V.B.A.
 Vinkenstraat 37
 1850 Grimbergen
 Tel.: 02 253 28 07
 Fax: 02 253 83 07
 e-mail: info@de-elektriker.be
 BTW BE 0477.535.750



P. 11113
 Situatieschema
 2 x 230V ~ 50Hz

1ste verdiep lichtpunten

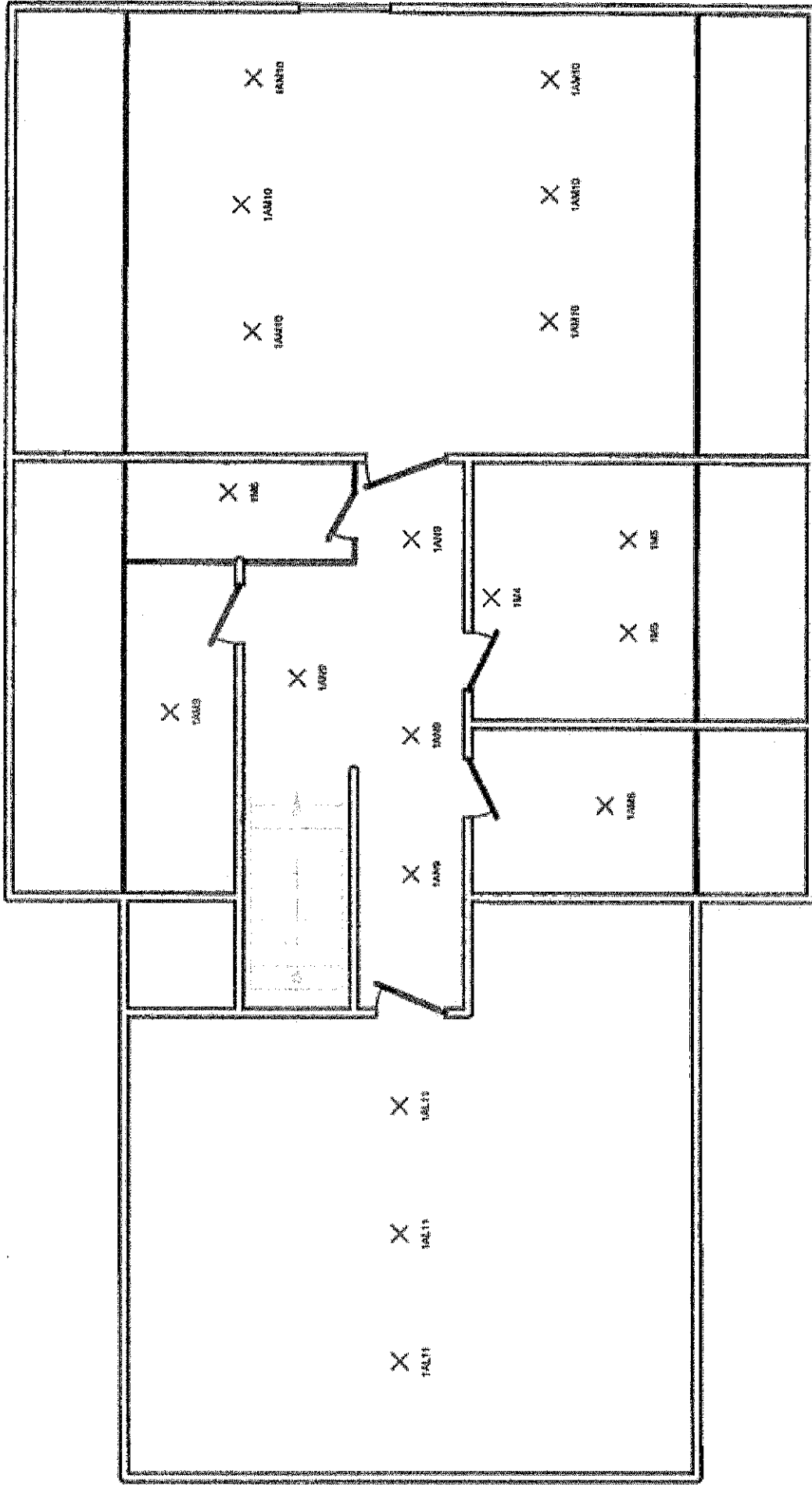

Erkend Organisme
ACEG
 Stationslei 71
 1800 Vilvoorde
 Tel.: 02 280 88 90
 e-mail: info@aceg.be

DACEG
 MOBAE/ASPAI
 4/10/2012/1001
 18/09/2013

Plaats van de elektrische installatie
 Tytgat.net BVBA
 H. Consciencestraat 5
 1850 Grimbergen

Installateur
 De Vos Installatietechniek B.V.B.A.
 Vinkensstraat 37
 1850 Grimbergen
 Tel.: 02 253 28 07
 Fax: 02 253 83 07
 e-mail: info@de-elektriker.be
 BTW BE 0477.536.750



D. 12/H3
 Shuifleschema
 2 x 230V - 50Hz

Winkelhuis

3F1

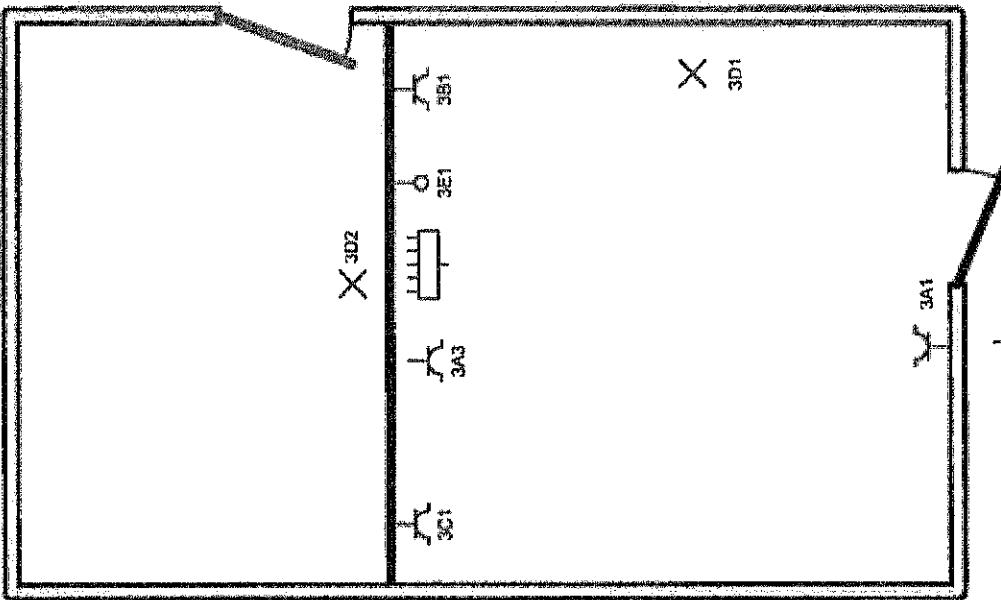

X 3D3

X 3D4

Erkend Organisme
ACEG
Stationslei 71
1800 Vilvoorde
Tel.: 02 880 88 90
e-mail: info@aceg.be

QACEG
MORFAR TRIAL

Plaats van de elektrische installatie
Tygat net BVBA
H. Consciencestraat 5
1850 Grimbergen

Installateur
De Vos Installatietechnieken B.V.B.A.
Vinkensstraat 27
1850 Grimbergen
Tel.: 02 253 28 07
Fax: 02 253 83 07
e-mail: info@de-elektiek.be
BTW BE 9477.535.750

p. 1313
Situatieschema
2 x 230V - 50Hz

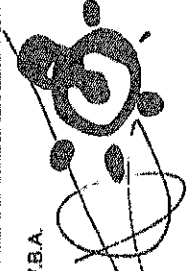

4/26/2012/09
22/09/2012

